

Zawias puszkowy hydrauliczny INHC-H04

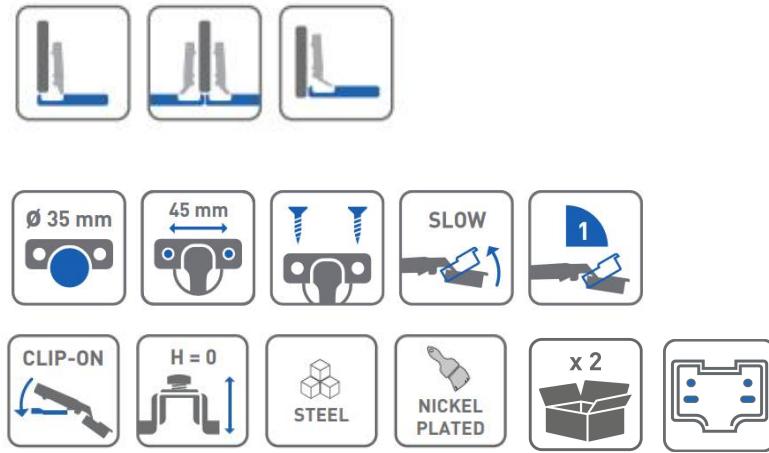
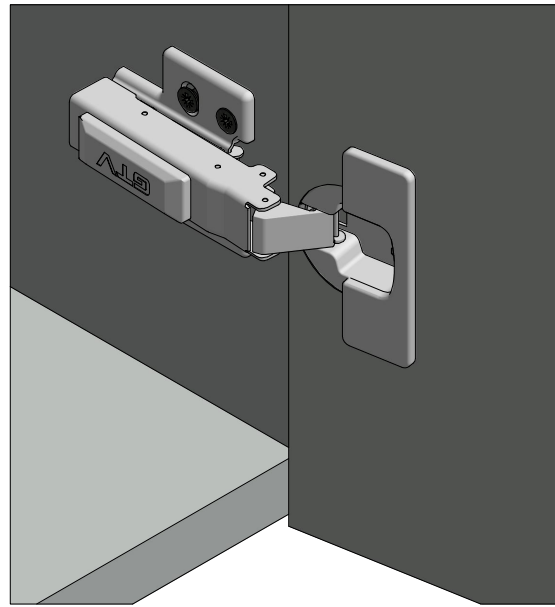

Planowanie

Zawias nakładany

Zawias bliźniaczy

Zawias wpuszczany

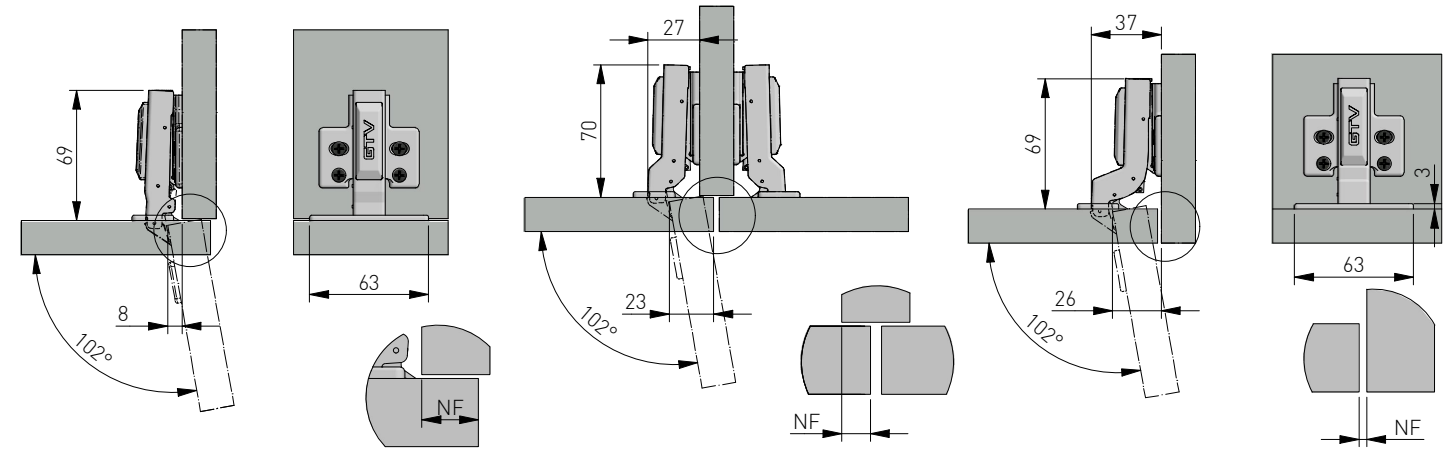

Montaż

Montaż prowadnika w korpusie

Montaż puszki we froncie

Montaż na wkręty zwykłe

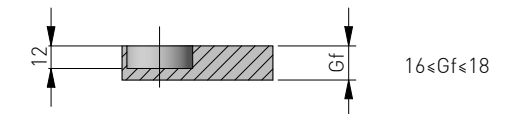
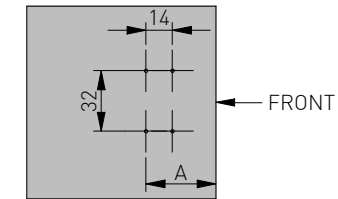

A- odległości prowadnika od krawędzi

Nakładane	Bliźniacze	Wpuszczane
A=37	A=37	A=37 + Gf + 2

Informacje handlowe

Zawias Nakładany

Zawias Bliźniaczy

Zawias Wpuszczany

Opcja	Prowadnik	Numer katalogowy
Bez Euro wkrętów	H0	ZM-INHC09H04-BE-2BAG

Opcja	Prowadnik	Numer katalogowy
Bez Euro wkrętów	H0	ZM-INHC08H04-BE-2BAG

Opcja	Prowadnik	Numer katalogowy
Bez Euro wkrętów	H0	ZM-INHC07H04-BE-2BAG

Natożenie frontów dla różnych odległości K

Zawias nakładany	Zawias bliźniaczy	Zawias wpuszczany
Odległość puszkki od krawędzi K	Odległość puszkki od krawędzi K	Odległość puszkki od krawędzi K
Natożenie frontu = NF		
14 15 16 17 18	5 6 7 8 9	-5 -4 -3 -2 -1
H=0	H=0	H=0
3 4 5	3 4 5	3 4 5

Regulacja

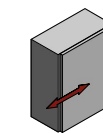

±1,5mm

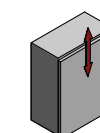

±1,5mm

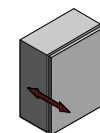

±1,5mm